



## PALETTEN UND SYSTEMBOXEN



**SPACEBOX**



## ÜBER UNS

**Die Marke SPACEBOX** wurde durch FORM-PLAST S.A. geschaffen, einer familiären Firma mit nahezu 50-jähriger Tradition in der Branche der Verarbeitung von Kunststoffen und der Herstellung von Spritzgussformen.

Spacebox ist die Antwort auf die wachsende Marktnachfrage nach Optimierung von Logistik- und Umweltprozessen.

Das Wachstum des Unternehmens ist das Ergebnis wohlüberlegter Entscheidungen, kontinuierlicher Investitionen und der Einführung neuer Technologien, um den Bedürfnissen des Marktes und den Erwartungen der Kunden gerecht zu werden. Wir setzen auf **Professionalität und hohe Qualität**, um Lösungen für das 21. Jahrhundert anzubieten. Durch die Verwendung innovativer Materialien zeichnen sich unsere Produkte durch sehr hohe Qualität, geringes Gewicht, niedrigen Preis, Langlebigkeit und vielfältige Einsatzmöglichkeiten aus.





## NACHHALTIGE ENTWICKLUNG

Die Umweltprobleme unseres Planeten sind seit langem eine Tatsache, so dass es an der Zeit ist, eine angemessene Haltung zur bestehenden Situation einzunehmen.

Als verantwortungsbewusster Teilnehmer an der globalen Lieferkette ist sich **FORM-PLAST** der Notwendigkeit bewusst, den Kunststoffkreislauf in der Wirtschaft anders zu gestalten.

Deswegen ist eine unserer umfreundlichen Maßnahmen von Spacebox, die Verwendung bei Herstellung der Transportverpackungen von Regranulaten, also Materialien, die während des Recyclingprozesses bei der Filterung aus Kunststoffen gewonnen werden.

Durch diese Maßnahmen möchten wir einen Beitrag zum Umweltschutz leisten. Für die Herstellung von Verpackungen der Marke SPACEBOX verwenden wir Verbundgranulat, **ein innovatives Material, das eine Kombination aus polymerem Material und natürlichen Holzfasern** ist. Die Verwendung natürlicher Füllstoffe hat viele Vorteile und verbessert die Steifigkeit und Festigkeit unserer Produkte. Auch die zum Teil ersetzten Polymere durch pflanzenbasierte Füllstoffe, sind ein Beitrag zur Nachhaltigkeit.



Das Mehrwegverpackungssystem der Marke SPACEBOX umfasst: **PALETTEN, BOXPALLETTEN, KÖRBE, BOXEN und CONTAINER.**

Unser Angebot umfasst verschiedene Arten von Kunststoffpaletten. Jedes Modell hat seine eigenen einzigartigen Vorteile und ist für bestimmte Anwendungen geeignet. Die Tragfähigkeit der Transportpaletten beträgt zwischen 200 kg und bis 1.600 kg. Unser Angebot umfasst ultraleichte Paletten, deren kostengünstige, leichte und stabile Konstruktion sowohl für den Einzeltransport als auch für den wiederholten Gebrauch ideal ist. Für den Transport schwerer Lasten empfehlen wir jedoch Vollpaletten mit Verstärkung.

Die hergestellten Transportpaletten **sind leicht zu waschen und zu desinfizieren.** Ein zusätzlicher Vorteil ausgewählter Modelle ist die Stapelbarkeit.

Unsere Produkte **sind beliebig kombinierbar und stapelbar**, was eine bessere Verwaltung des Lager- und Transportraums ermöglicht. Diese modularen Lösungen werden sicherlich bei der Organisation des Stauraums nützlich sein.





Die Qualität von Kunststoffteilen wird bei der Herstellung durch die Güte des verwendeten Kunststoffmaterials bestimmt. Für die Herstellung von SPACEBOX Transportverpackungen werden vor allem **Copolymer – Polypropylen (PPC) und Polyethylen (PE)** verwendet.

Langjährige Erfahrung in der Kunststoffverarbeitung und -forschung sowie hochqualifizierte Mitarbeiter sind an der Auswahl des richtigen Materials für die Produktion von SPACEBOX Transportverpackungen beteiligt. Jedes für die Produktion ausgewählte und eingekaufte Material wird auf mechanische und rheologische Eigenschaften geprüft.

Die Auswahl des richtigen Materials und deren Analyse ist das erste Schlüsselement in der Produktionskette. Im zweiten Schritt der Qualitätsprüfung werden die fertigen Produkte dann auf unseren speziellen Prüfständen getestet. Alle Forschungsarbeiten werden in Übereinstimmung mit den Empfehlungen der **ISO-Normen** durchgeführt. Um die im Katalog angegebenen technischen Daten zu erreichen, sollte die Palette gleichmäßig belastet werden. Auf dem Markt für Transportverpackungen ist die **Produktqualität** ein äußerst wichtiger Aspekt.

Der moderne **Maschinenpark des Unternehmens und das gut ausgestattete Prüflabor von Form-Plast** ermöglichen eine rasche Abwicklung des Produktionsauftrags und eine anschließende standardisierte Prüfung der fertigen Produkte. Die einzelnen **Qualitätszertifikate** werden auf der Grundlage der Ergebnisse der laufenden Analyse ausgestellt. Die Zertifikate bestätigen nicht nur die Qualität des Produkts, sondern bieten auch Garantie für Sicherheit und lange Nutzungsdauer. Die SPACEBOX-Markenprodukte sind in der Logistikbranche weit verbreitet. Die von uns angebotenen Transportverpackungen zeichnen sich durch hervorragende Festigkeit, Steifigkeit und Widerstandsfähigkeit gegen äußere Einflüsse aus.

# PALETTEN LIGHT

**PULA-1208**

ULTRALEICHTE STAPELBARE PALETTE  
**1200 x 800**

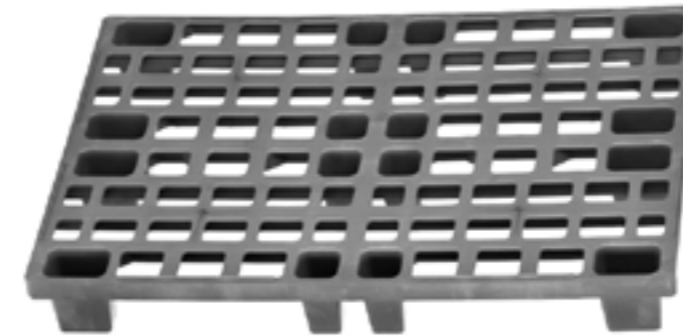

**MERKMALE**

Ultraleichte, durchbrochene EURO-Palette mit Beinen, sehr gut für den Transport und die Präsentation von Waren mit geringer Tragfähigkeit -bis 400 kg- geeignet.

Wird in der Lebensmittel-, Pharma- und anderen Industrien verwendet. Es ermöglicht einen sicheren und einfachen Transport und ist dank seines ästhetischen Designs eine interessante Warenpräsentation. Die leichte und stabile Konstruktion der Paletten ermöglicht einen einfachen Transport von Ort zu Ort.

Es ist stapelbar, was die Lager- und Transportkosten reduziert.

Die Palette hat ein geringes Gewicht von ca. 5,9 kg, ist leicht zu waschen und zu desinfizieren.

- Kufen
- stapelbar
- durchbrochen / vøll
- mit/ohne Rand

**SPEZIFIKATION**

	Abmessungen <b>1200 x 800 x 157 mm</b>		Gewicht <b>5,9 kg</b>
	Betriebstemperaturbereich <b>od -10°C do +55°C*</b> <small>*optional andere</small>		statische Belastbarkeit <b>2500 kg</b>
	Menge auf einer EURO-Palette von 2,4 m <b>40 Stück</b>		dynamische Belastbarkeit <b>400 kg (PULA-1208-BK-400)</b> <b>600 kg (PULA-1208-BK-600)</b>
	Anzahl der Paletten auf dem LKW <b>33 Stück</b> Gesamtmenge am LKW <b>1320 Stück</b>		Regalleistung -



PRODUKTABMESSUNGEN

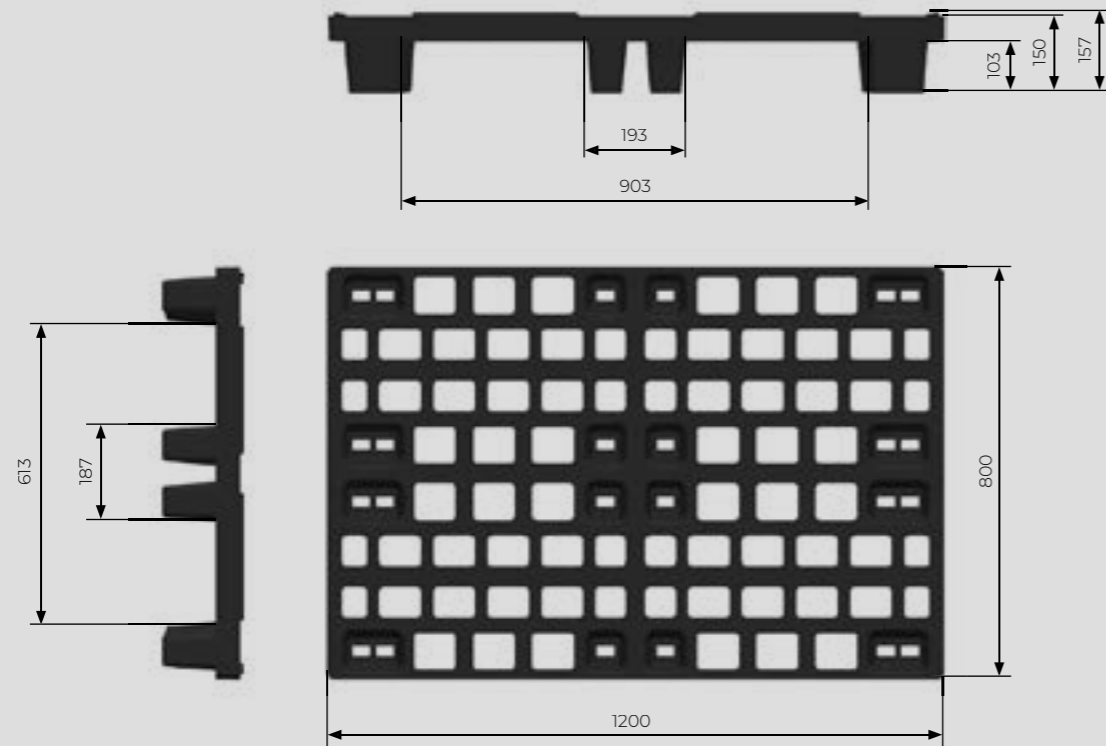

Um das oben genannte Produkt zu bestellen, füllen Sie bitte das Bestellformular aus:

- Frachtindex mit spezifischer Tragfähigkeit
- bestellte Farbe

z.B.: PULA-1208-B-400 für Schwarz und Tragfähigkeit 400 kg  
 PULA-1208-X-400 anstelle von X die Angabe einer anderen Farbe als Schwarz  
 (BL - blau; GR - grün; Y - gelb, usw.)

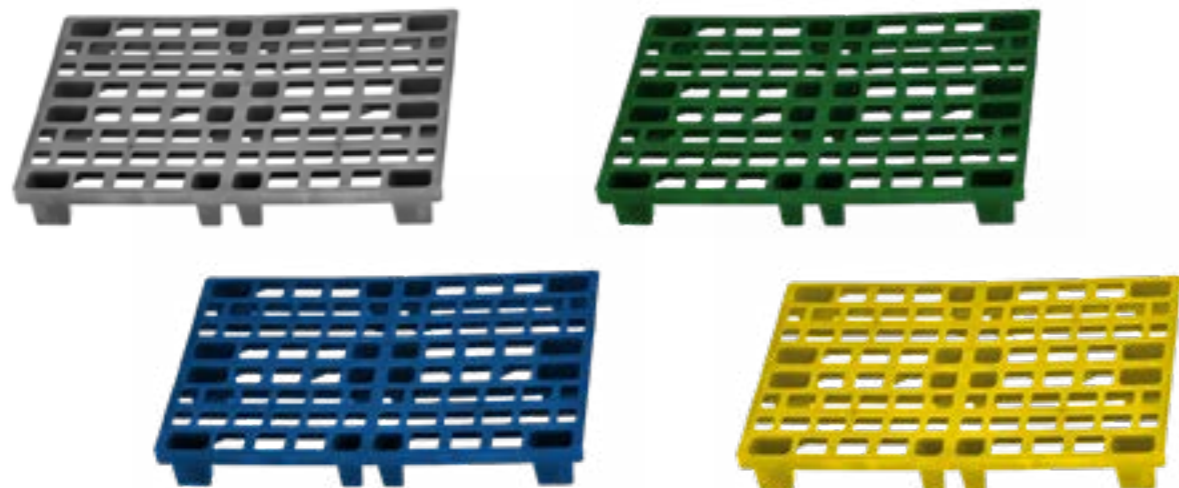

PULA-1210

ULTRALEICHTE STAPELBARE PALETTE  
**1200 x 1000**

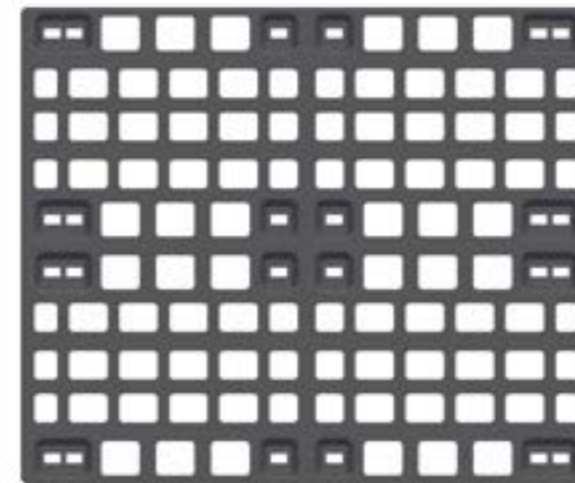

MERKMALE

Ultraleichte, durchbrochene EURO-Palette mit Beinen, sehr gut für den Transport und die Präsentation von Waren mit geringer Tragfähigkeit - bis 400 kg- geeignet.

Wird in der Lebensmittel-, Pharma- und anderen Industrien verwendet. Es ermöglicht einen sicheren und einfachen Transport und dank seines ästhetischen Designs eine interessante Warenpräsentation. Die leichte und stabile Konstruktion der Paletten ermöglicht einen einfachen Transport von Ort zu Ort.

Es ist stapelbar, was die Lager- und Transportkosten reduziert.

Die Palette hat ein geringes Gewicht von ca. 6,6 kg, ist leicht zu waschen und zu desinfizieren.

- Kufen
- stapelbar
- durchbrochen / vøll
- mit/ohne Rand

SPEZIFIKATION

	Abmessungen <b>1200 x 1000 x 157 mm</b>		Gewicht <b>6,6 kg</b>
	Betriebstemperaturbereich <b>od -10°C do +55°C*</b> <small>*optional andere</small>		statische Belastbarkeit <b>2500 kg</b>
	Menge auf einer EURO-Palette von 2,4 m <b>40 Stück</b>		dynamische Belastbarkeit <b>400 kg (PULA-1210-BK-400)</b> <b>600 kg (PULA-1210-BK-600)</b>
	Anzahl der Paletten auf dem LKW <b>33 Stück</b> Gesamtmenge am LKW <b>1320Stück</b>		Regalleistung -

PRODUKTABMESSUNGEN

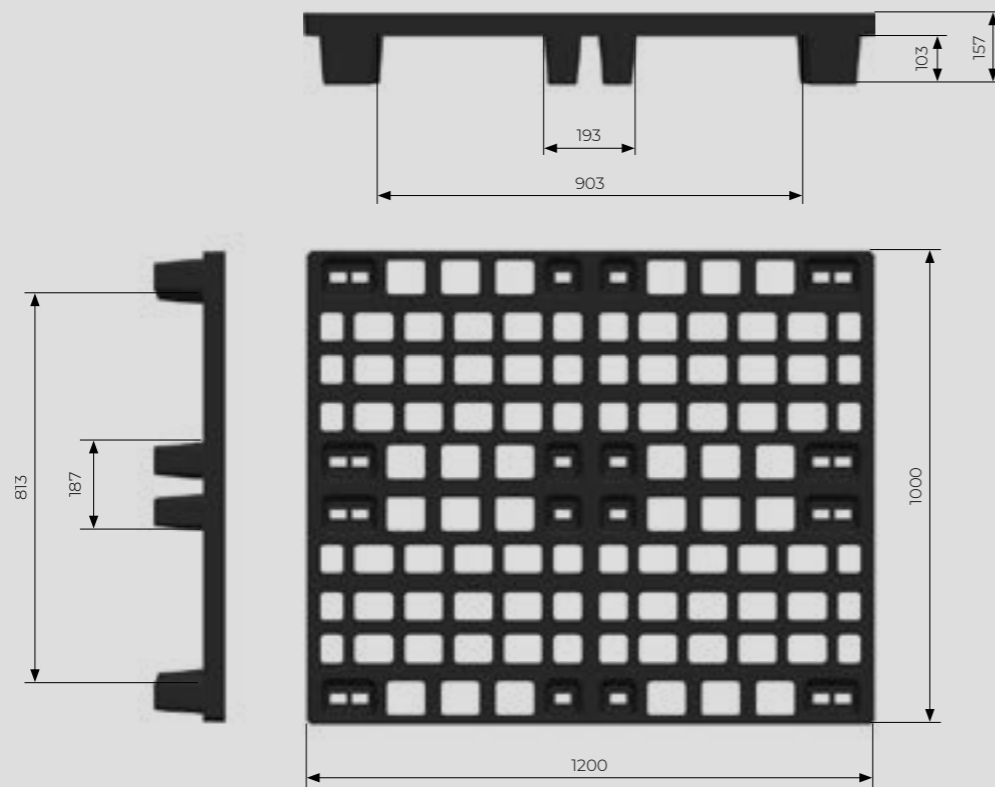

Um das oben genannte Produkt zu bestellen, füllen Sie bitte das Bestellformular aus:

- **Frachtindex mit spezifischer Tragfähigkeit**
- **bestellte Farbe**

z.B.: PULA-1210-B-400 für Schwarz und Tragfähigkeit 400 kg  
 PULA-1210-X-400 anstelle von X die Angabe einer anderen Farbe als Schwarz  
 (BL - blau; GR - grün; Y - gelb, usw.)

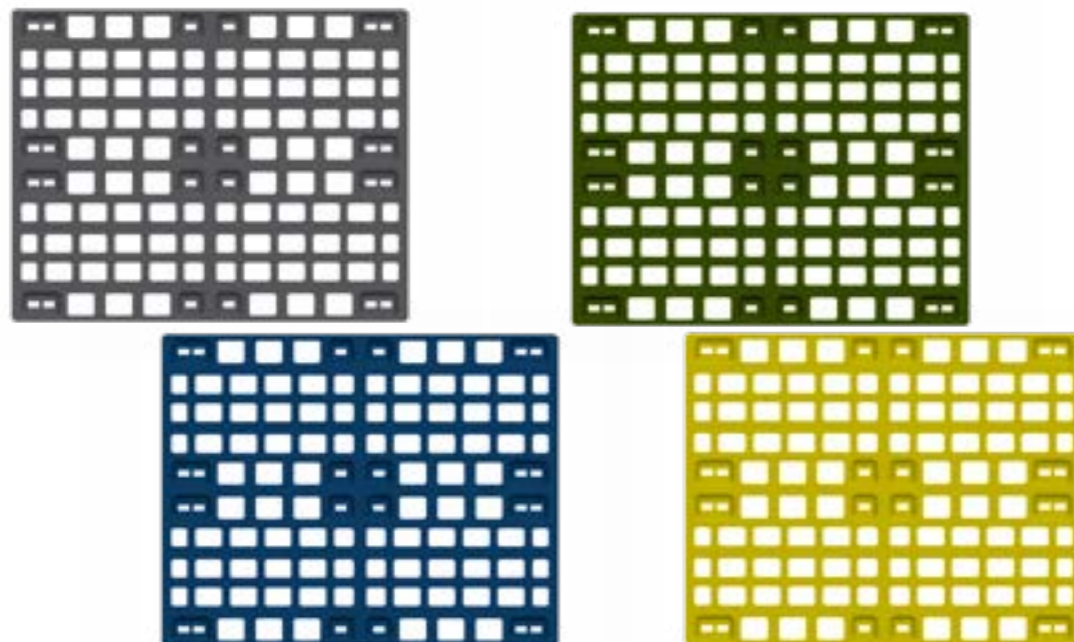

**PULA-0806**

HALBE ULTRALEICHTE STAPELBARE PALETTE  
**800 x 600**

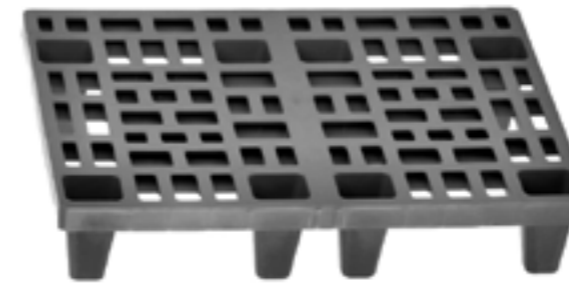

MERKMALE

Ultraleichte, durchbrochene EURO-Palette mit Beinen, sehr gut für den Transport und die Präsentation von Waren mit geringer Tragfähigkeit -bis 400 kg- geeignet.

Wird in der Lebensmittel-, Pharma- und anderen Industrien verwendet. Es ermöglicht einen sicheren und einfachen Transport und dank seines ästhetischen Designs eine interessante Warenpräsentation. Die leichte und stabile Konstruktion der Paletten ermöglicht einen einfachen Transport von Ort zu Ort. Es ist stapelbar, was die Lager- und Transportkosten reduziert.

Es ist stapelbar, was die Lager- und Transportkosten reduziert.

Die Palette hat ein geringes Gewicht von ca. 3,0 kg, ist leicht zu waschen und zu desinfizieren.

- Kufen
- stapelbar
- durchbrochen /vøH
- mit/ohne Rand

SPEZIFIKATION

	Abmessungen <b>800 x 600 x 159 mm</b>		Gewicht <b>3 kg</b>
	Betriebstemperaturbereich <b>od -10°C do +55°C*</b> <small>*optional andere</small>		statische Belastbarkeit <b>300 kg</b>
	Menge auf einer EURO-Palette von 2,4 m <b>80 Stück</b>		dynamische Belastbarkeit <b>100 kg (PULA-0806-BK-100)</b>
	Anzahl der Paletten auf dem LKW <b>33 Stück</b> Gesamtmenge am LKW <b>2640 Stück</b>		Regalleistung -

PRODUKTABMESSUNGEN

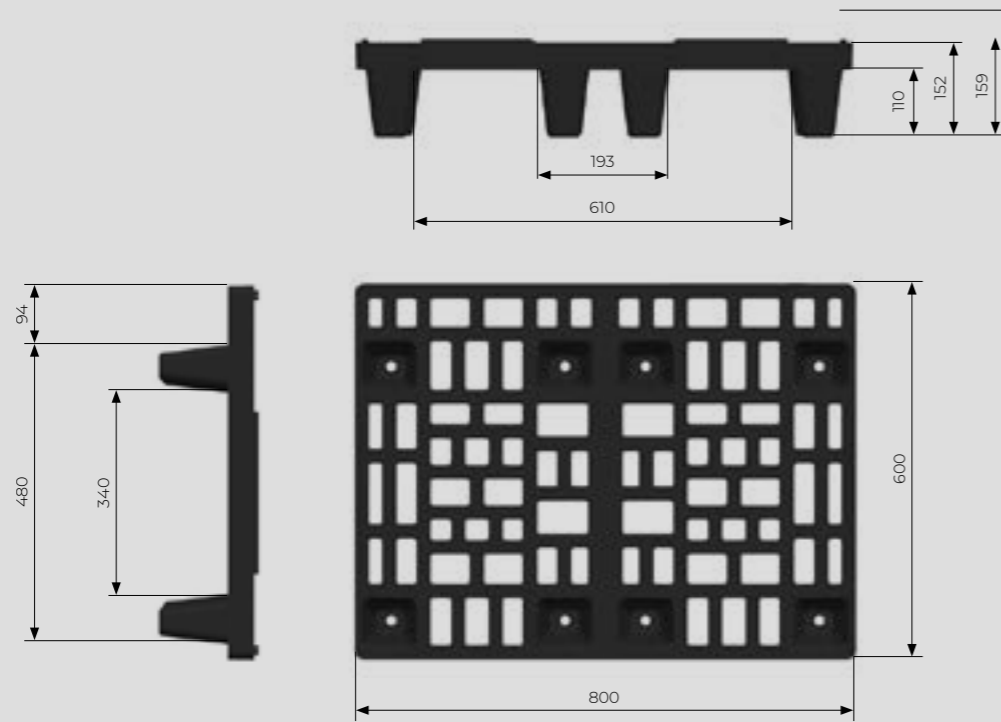

Um das oben genannte Produkt zu bestellen, füllen Sie bitte das Bestellformular aus:

- **Frachtindex mit spezifischer Tragfähigkeit**
- **bestellte Farbe**

z.B.: PULA-0806-B für Schwarz und Tragfähigkeit

PULA-0806-X anstelle von X die Angabe einer anderen Farbe als Schwarz  
(BL - blau; GR - grün; Y - gelb, usw.)



PULA-0604

VIERTEL PALETTE ULTRALEICHT STAPELBAR  
600 x 400



MERKMALE

Ultraleichte, durchbrochene EURO-Palette mit Beinen, sehr gut für den Transport und die Präsentation von Waren mit geringer Tragfähigkeit -bis 400 kg- geeignet.

Wird in der Lebensmittel-, Pharma- und anderen Industrien verwendet. Es ermöglicht einen sicheren und einfachen Transport und dank seines ästhetischen Designs eine interessante Warenpräsentation. Die leichte und stabile Konstruktion der Paletten ermöglicht einen einfachen Transport von Ort zu Ort.

Es ist stapelbar, was die Lager- und Transportkosten reduziert.

Die Palette hat ein geringes Gewicht von ca. 1,4 kg und ist leicht zu waschen und desinfizieren.

- Kufen
- stapelbar
- durchbrochen / vøll
- mit/ohne Rand

SPEZIFIKATION

	Abmessungen <b>600 x 400 x 157 mm</b>		Gewicht <b>1,4 kg</b>
	Betriebstemperaturbereich <b>od -10°C do +55°C*</b> <small>*optional andere</small>		statische Belastbarkeit <b>150 kg</b>
	Menge auf einer EURO-Palette von 2,4 m <b>160 Stück</b>		dynamische Belastbarkeit <b>100 kg (PULA-0604-BK-100)</b>
	Anzahl der Paletten auf dem LKW <b>33 Stück</b> Gesamtmenge am LKW <b>5280 Stück</b>		Regalleistung -



PRODUKTABMESSUNGEN

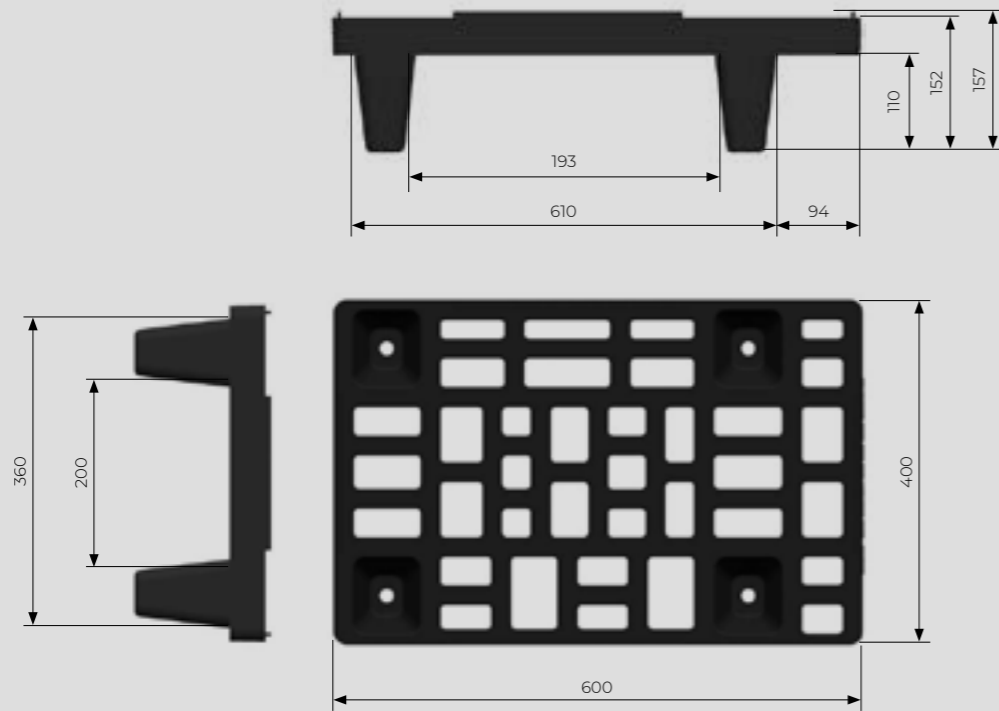

Um das oben genannte Produkt zu bestellen, füllen Sie bitte das Bestellformular aus:

- Frachtindex mit spezifischer Tragfähigkeit
- bestellte Farbe

z.B.: PULA-0604-B für Schwarz und Tragfähigkeit  
 PULA-0604-X anstelle von X die Angabe einer anderen Farbe als Schwarz  
 (BL - blau; GR - grün; Y - gelb, usw.)



PULAP-1208

ULTRALEICHTE PALETTE MIT KUFEN  
 1200 x 800



MERKMALE

Eine ultraleichte Palette mit Kufen, perfekt für den Warenexport. Die Palette hat ein geringes Gewicht von ca. 8,2 kg, ist leicht zu waschen und zu desinfizieren. Empfohlen für mittelschwere Lasten. Leicht und stabil, lässt sich einfach von Ort zu Ort transportieren. Erhältlich in Versionen mit oder ohne Kanten.

- Kufen
- stapelbar
- durchbrochen / vøll
- mit/ohne Rand

SPEZIFIKATION

	Abmessungen <b>1200 x 800 x 157 mm</b>		Gewicht <b>8,2 kg</b>
	Betriebstemperaturbereich <b>od -10°C do +55°C*</b> <small>*optional andere</small>		statische Belastbarkeit <b>2500 kg</b>
	Menge auf einer EURO-Palette von 2,4 m <b>40 Stück</b>		dynamische Belastbarkeit <b>1500 kg</b>
	Anzahl der Paletten auf dem LKW <b>33 Stück</b> Gesamtmenge am LKW <b>1320 Stück</b>		Regalleistung <b>200 kg / 400 kg / 600 kg</b>

PRODUKTABMESSUNGEN

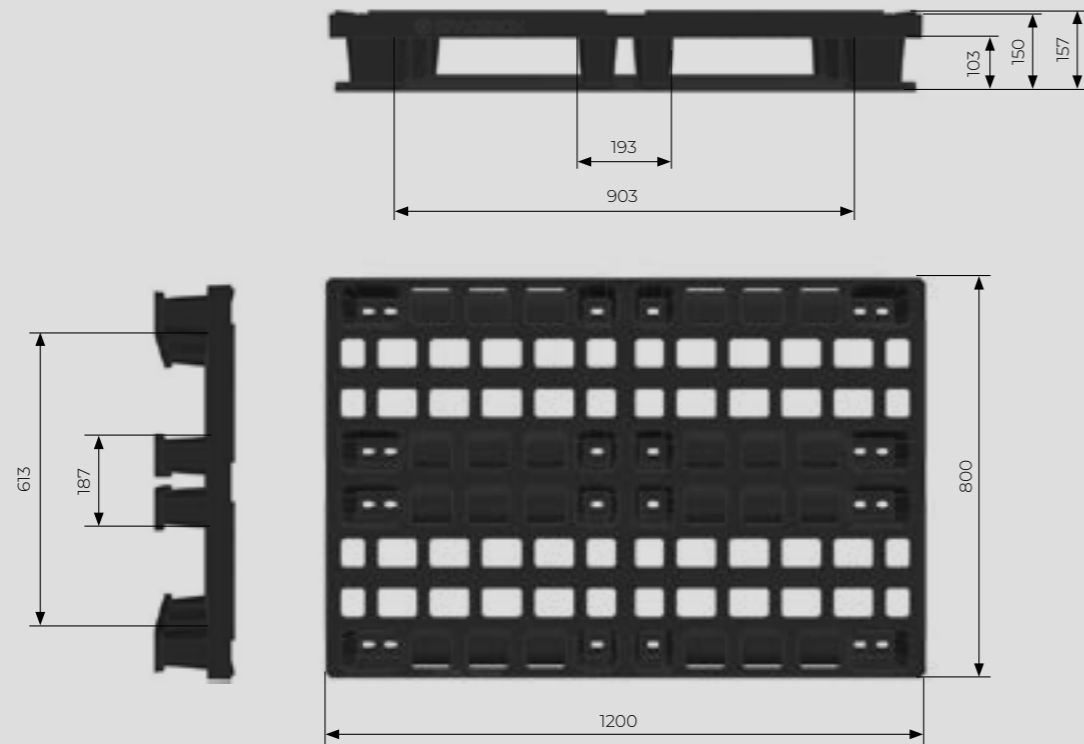

PULAP-1210

ULTRALEICHTE PALETTE MIT KUFEN  
1200 x 1000



MERKMALE

Eine ultraleichte Palette mit Kufen, perfekt für den Warenexport. Die Palette hat ein geringes Gewicht von ca. 8,7 kg und ist leicht zu waschen und zu desinfizieren. Empfohlen für mittelschwere Lasten. Leicht und stabil, lässt es sich einfach ein von Ort zu Ort transportieren. Erhältlich in Versionen mit oder ohne Kanten.

- Kufen
- stapelbar
- durchbrochen / vøll
- mit/ohne Rand

Um das oben genannte Produkt zu bestellen, füllen Sie bitte das Bestellformular aus:

- Frachtindex mit spezifischer Tragfähigkeit
- bestellte Farbe

z.B.: PULAP-1208-B-400 für Schwarz und Tragfähigkeit 400 kg  
 PULAP-1208-X-400 anstelle von X die Angabe einer anderen Farbe als Schwarz  
 (BL - blau; GR - grün; Y - gelb, usw.)



	Abmessungen <b>1200 x 1000 x 157 mm</b>		Gewicht <b>8,7 kg</b>
	Betriebstemperaturbereich <b>od -10°C do +55°C*</b> <small>*optional andere</small>		statische Belastbarkeit <b>2500 kg</b>
	Menge auf einer EURO-Palette von 2,4 m <b>13 Stück</b>		dynamische Belastbarkeit <b>1500 kg</b>
	Anzahl der Paletten auf dem LKW Gesamtmenge am LKW <b>429 Stück</b>		Regalleistung <b>200 kg / 400 kg / 600 kg</b>



## PRODUKTABMESSUNGEN

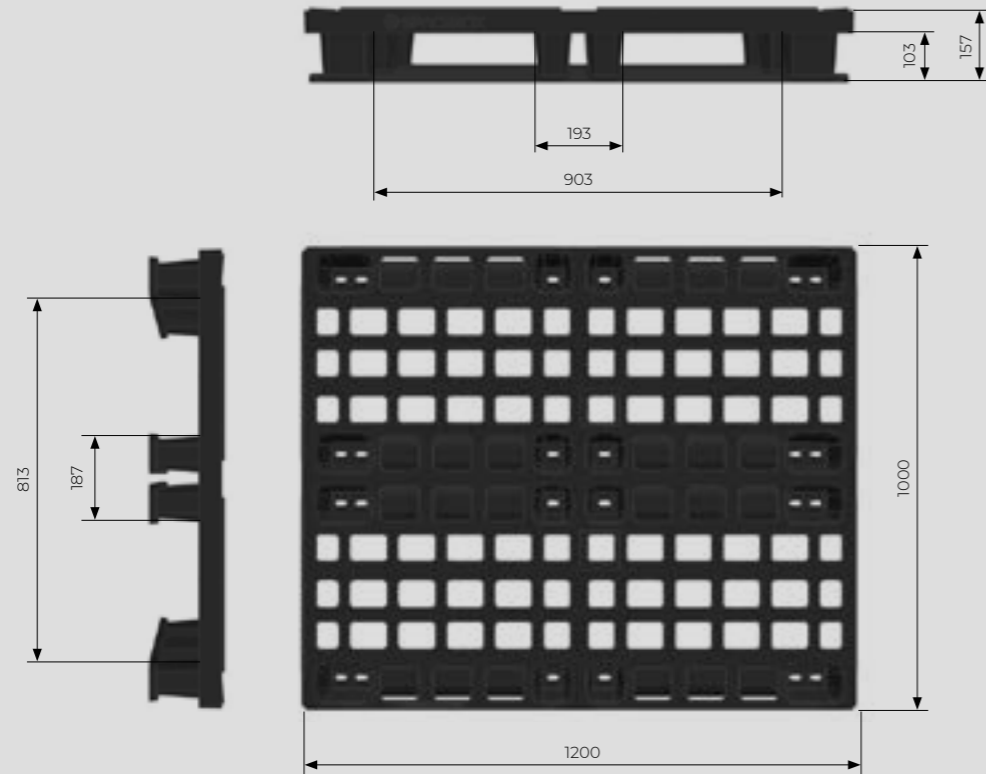

Um das oben genannte Produkt zu bestellen, füllen Sie bitte das Bestellformular aus:

- **Frachtindex mit spezifischer Tragfähigkeit**
- **bestellte Farbe**

z.B.: PULAP-1210-B-400 für Schwarz und Tragfähigkeit 400 kg  
 PULAP-1210-X-400 anstelle von X die Angabe einer anderen Farbe als Schwarz  
 (BL - blau; GR - grün; Y - gelb, usw.)



# PALETTEN MEDIUM

**PLPP-1208**

**VOLLE PALETTE MIT KUFEN**  
**1200 x 800**



**MERKMALE**

Eine vollständige EURO-Palette mit außergewöhnlich hohen Parametern, die eine hohe Haltbarkeit und Tragfähigkeit gewährleistet. Hergestellt aus hochwertigem Kunststoff, beständig gegen Witterungseinflüsse und häufig verwendete Chemikalien und Reagenzien.

- Kufen
- stapelbar
- durchbrochen / voll
- mit/ohne Rand

**SPEZIFIKATION**

	Abmessungen <b>1200 x 800 x 151 mm</b>		Gewicht <b>16 kg</b>
	Betriebstemperaturbereich <b>od -10°C do +55°C*</b> <small>*optional andere</small>		statische Belastbarkeit <b>6000 kg, 625 KG/m</b>
	Menge auf einer EURO-Palette von 2,4 m <b>13 Stück</b>		dynamische Belastbarkeit <b>4500 kg</b>
	Anzahl der Paletten auf dem LKW <b>33 Stück</b> Gesamtmenge am LKW <b>429 Stück</b>		Regalleistung <b>800 kg / 1200 kg / 1600 kg</b>



PRODUKTABMESSUNGEN

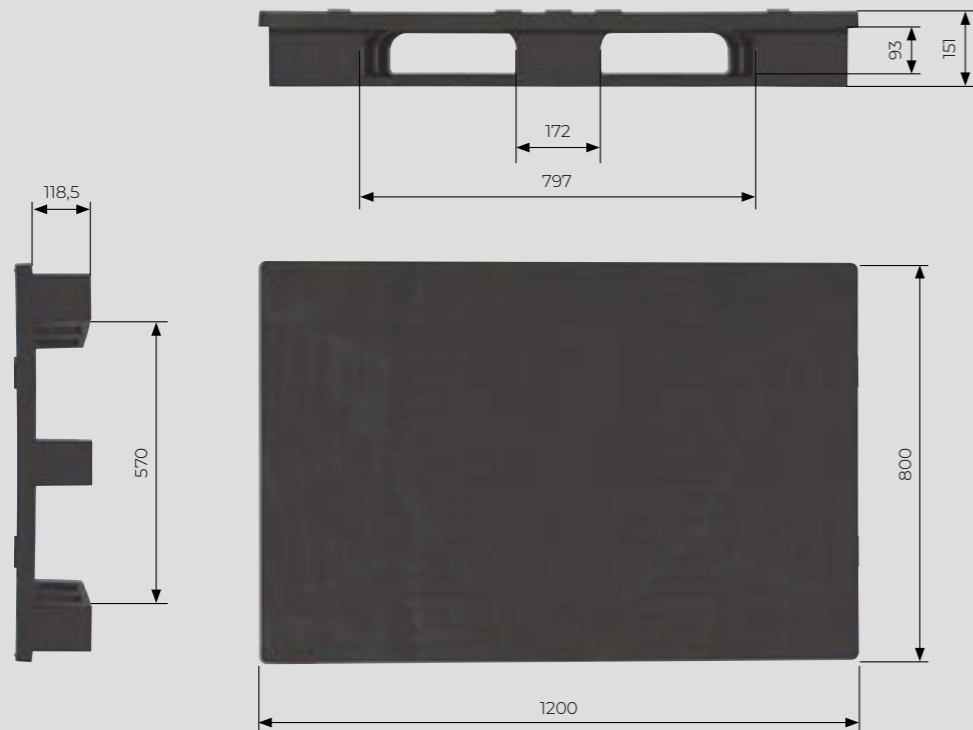

PLPP-1210

VOLLE PALETTE MIT KUFEN  
1200 x 1000



MERKMALE

ISO-Vollpalette mit außergewöhnlich hohen Parametern für hohe Festigkeit und Tragfähigkeit. Aus hochwertigem Kunststoff, witterungsbeständig und resistent gegen gängige Chemikalien und Reagenzien.

- Kufen
- stapelbar
- durchbrochen / voll
- mit/ohne Rand

Um das oben genannte Produkt zu bestellen, füllen Sie bitte das Bestellformular aus:

- Frachtindex mit spezifischer Tragfähigkeit
- bestellte Farbe

z.B.: PLPP-1208 für Schwarz und Tragfähigkeit  
 PLPP-1208 anstelle von X die Angabe einer anderen Farbe als Schwarz  
 (BL - blau; GR - grün; Y - gelb, usw.)

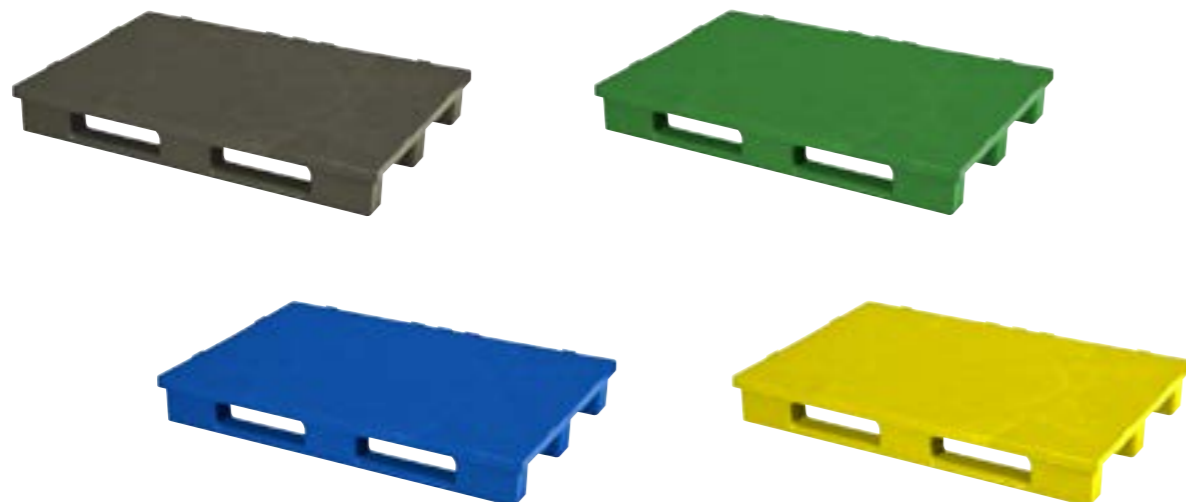

SPEZIFIKATION

	Abmessungen <b>1200 x 1000 x 151 mm</b>		Gewicht <b>21 kg</b>
	Betriebstemperaturbereich <b>od -10°C do +55°C*</b> <small>*optional andere</small>		statische Belastbarkeit <b>5000 kg</b>
	Menge auf einer EURO-Palette von 2,4 m <b>13 Stück</b>		dynamische Belastbarkeit <b>4000 kg</b>
	Anzahl der Paletten auf dem LKW <b>33 Stück</b> Gesamtmenge am LKW <b>429 Stück</b>		Regalleistung <b>800 kg</b>

PRODUKTABMESSUNGEN

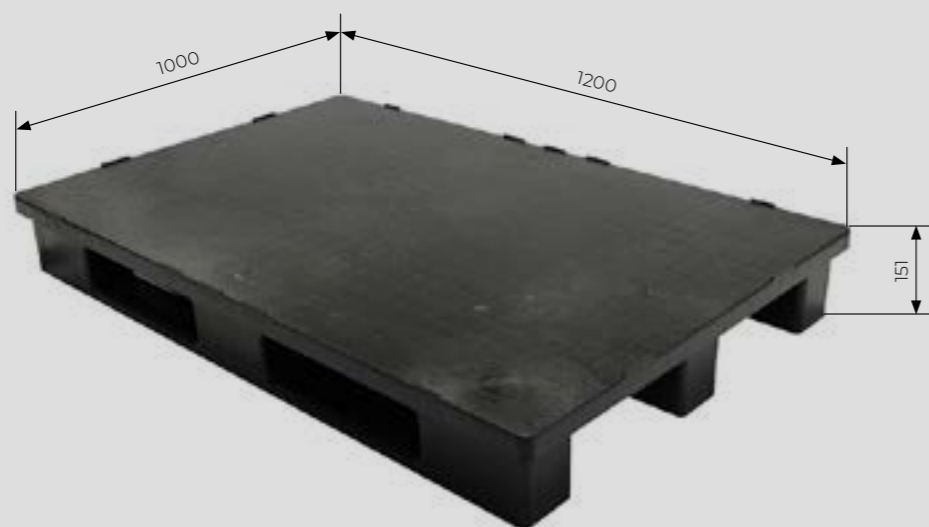

Um das oben genannte Produkt zu bestellen, füllen Sie bitte das Bestellformular aus:

- Frachtindex mit spezifischer Tragfähigkeit
- bestellte Farbe

z.B.: PLPP-1210 für Schwarz und Tragfähigkeit  
 PLPP-1210 anstelle von X die Angabe einer anderen Farbe als Schwarz  
 (BL - blau; GR - grün; Y - gelb, usw.)

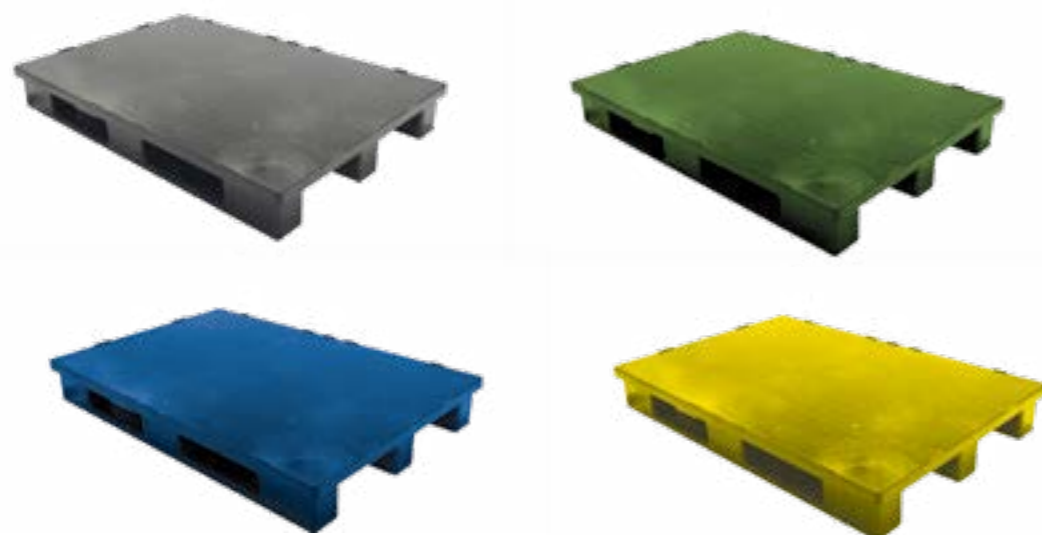

PLA-1208

DURCHBROCHENE PALETTE  
 1200 x 800

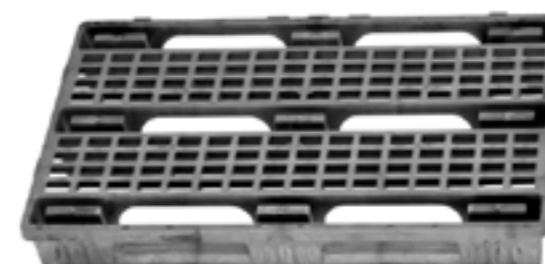

MERKMALE

Durchbrochene Palette aus hochwertigem Kunststoff, witterungsbeständig und resistent gegen gängige Chemikalien und Reagenzien. Die Konstruktion basiert auf drei Kufen und 9 Aufnahmen, wodurch die Transporteinheit bis zu 30 gestapelte Paletten haben kann.

- Kufen
- stapelbar
- durchbrochen / voll
- mit/ohne Rand

SPEZIFIKATION

	Abmessungen <b>1200 x 800 x 148 mm</b>		Gewicht <b>11 kg</b>
	Betriebstemperaturbereich <b>od -10°C do +55°C*</b> <small>*optional andere</small>		statische Belastbarkeit <b>4000 kg</b>
	Menge auf einer EURO-Palette von 2,4 m <b>30 Stück</b>		dynamische Belastbarkeit <b>3000 kg</b>
	Anzahl der Paletten auf dem LKW <b>33 Stück</b> Gesamtmenge am LKW <b>990 Stück</b>		Regalleistung <b>600 kg / 800 kg</b>



PRODUKTABMESSUNGEN

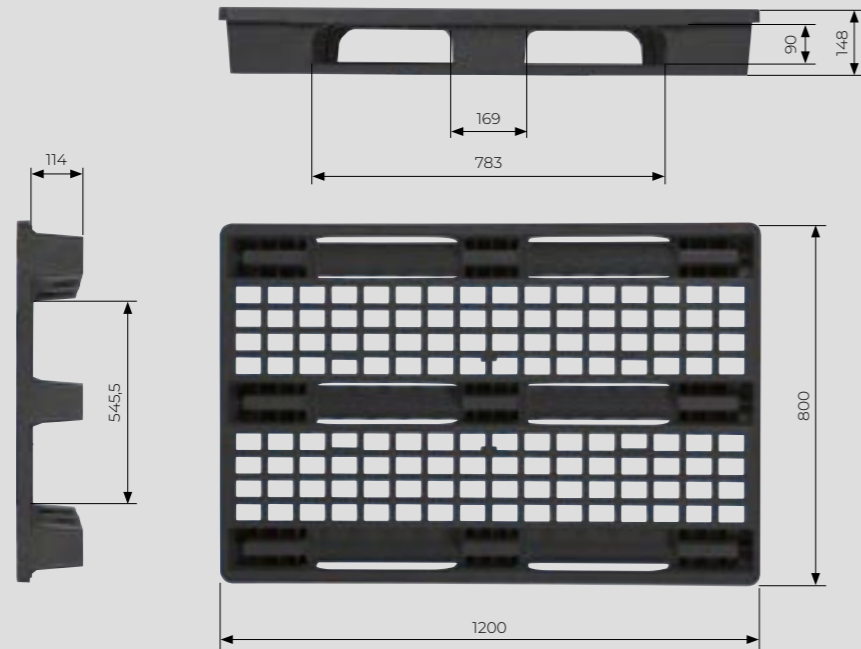

PLA-0806

DURCHBROCHENE PALETTE  
800 x 600

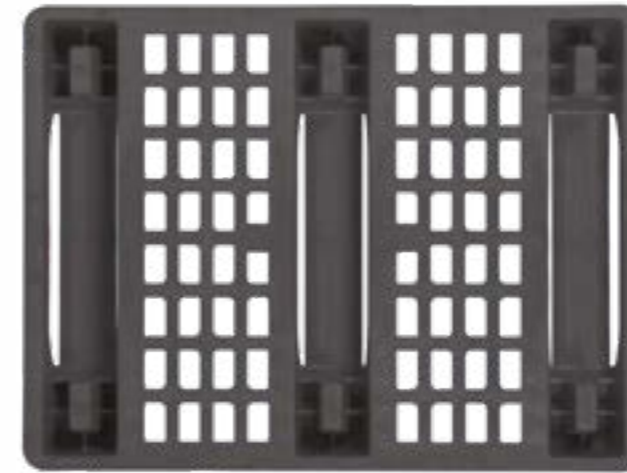

MERKMALE

Durchbrochene Halpalette aus hochwertigem Kunststoff, witterungsbeständig und resistent gegen gängige Chemikalien und Reagenzien.

- Kufen
- stapelbar
- durchbrochen / voll
- mit/ohne Rand

Um das oben genannte Produkt zu bestellen, füllen Sie bitte das Bestellformular aus:

- Frachtindex mit spezifischer Tragfähigkeit
- bestellte Farbe

z.B.: PLA-1208 für Schwarz und Tragfähigkeit  
 PLA-1208 anstelle von X die Angabe einer anderen Farbe als Schwarz  
 (BL - blau; GR - grün; Y - gelb, usw.)



SPEZIFIKATION

	Abmessungen <b>800 x 600 x 148 mm</b>		Gewicht <b>6,2 kg</b>
	Betriebstemperaturbereich <b>od -10°C do +55°C*</b> <small>*optional andere</small>		statische Belastbarkeit <b>250 kg</b>
	Menge auf einer EURO-Palette von 2,4 m <b>60 Stück</b>		dynamische Belastbarkeit <b>500 kg</b>
	Anzahl der Paletten auf dem LKW <b>33 Stück</b> Gesamtmenge am LKW <b>1980 Stück</b>		Regalleistung -

PRODUKTABMESSUNGEN

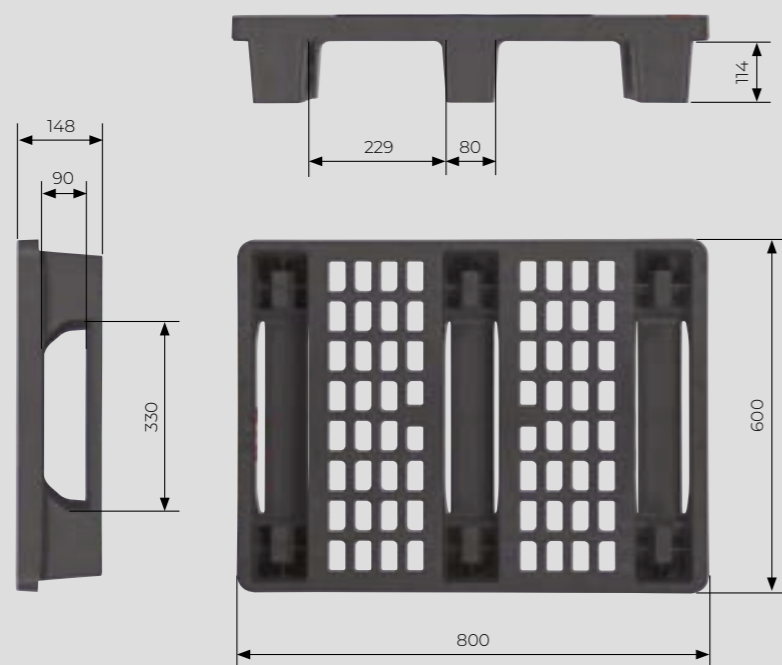

PRODUKTABMESSUNGEN

Um das oben genannte Produkt zu bestellen, füllen bitte das Bestellformular aus:

■ **Sie Frachtindex mit spezifischer Tragfähigkeit**

■ **bestellte Farbe**

z.B.: PLA-0806 für Schwarz und Tragfähigkeit

PLA-0806 anstelle von X die Angabe einer anderen Farbe als Schwarz (BL - blau; GR - grün; Y - gelb, usw.)

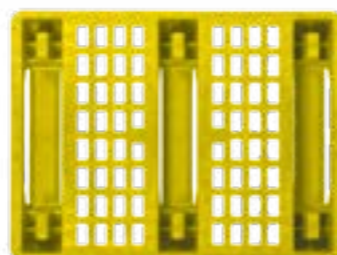
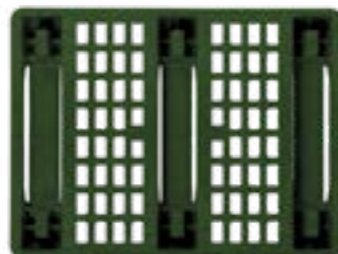
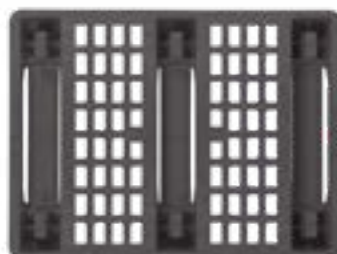

PLA-1208-WPC

DURCHBROCHENE PALETTE AUS WPC

1200 x 800



MERKMALE

Durchbrochene Palette aus hochwertigem Kunststoff mit Holzmehl. Die Palette ist witterungsbeständig und resistent gegen gängige chemische Reagenzien und Chemikalien. Die Konstruktion basiert auf drei Kufen und neun Aufnahmen, wodurch die Transporteinheit bis zu 30 gestapelte Paletten haben kann.

- Kufen
- stapelbar
- durchbrochen / voll
- mit/ohne Rand

SPEZIFIKATION

	Abmessungen <b>1200 x 800 x 148 mm</b>		Gewicht <b>12 kg</b>
	Betriebstemperaturbereich <b>od -10°C do +55°C*</b> <small>*optional andere</small>		statische Belastbarkeit <b>5000 kg</b>
	Menge auf einer EURO-Palette von 2,4 m <b>30 Stück</b>		dynamische Belastbarkeit <b>1300 kg</b>
	Anzahl der Paletten auf dem LKW <b>33 Stück</b> Gesamtmenge am LKW <b>990 Stück</b>		Regalleistung <b>600 kg / 800 kg</b>

PRODUKTABMESSUNGEN

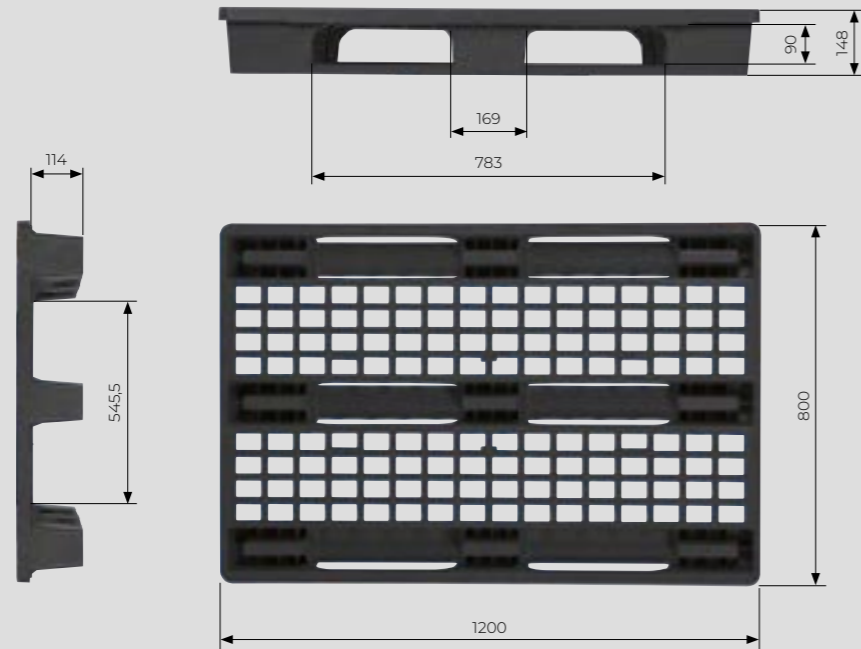

Um das oben genannte Produkt zu bestellen, füllen Sie bitte das Bestellformular aus:

- **Frachtindex mit spezifischer Tragfähigkeit**
- **bestellte Farbe**

z.B.: PLA-1208-WPC für Schwarz und Tragfähigkeit

PLA-1208-WPC anstelle von X die Angabe einer anderen Farbe als Schwarz  
(BL - blau; GR - grün; Y - gelb, usw.)



**PALETTEN  
HEAVY**













## MERKMALE

EURO Vollpalette mit außergewöhnlich hohen Parametern für hohe Festigkeit und Tragfähigkeit. Aus hochwertigem Kunststoff, witterungsbeständig und resistent gegen gängige Chemikalien und Reagenzien.

- Kufen
- stapelbar
- durchbrochen-/ voll
- mit/ohne Rand

## SPEZIFIKATION

	Abmessungen <b>1200 x 800 x 151 mm</b>		Gewicht <b>20 kg</b>
	Betriebstemperaturbereich <b>od -10°C do +55°C*</b> <small>*optional andere</small>		statische Belastbarkeit <b>6000 kg, 625 KG/m</b>
	Menge auf einer EURO-Palette von 2,4 m <b>13 Stück</b>		dynamische Belastbarkeit <b>4500 kg</b>
	Anzahl der Paletten auf dem LKW <b>33 Stück</b> Gesamtmenge am LKW <b>429 Stück</b>		Regalleistung <b>1600 kg</b>

PRODUKTABMESSUNGEN

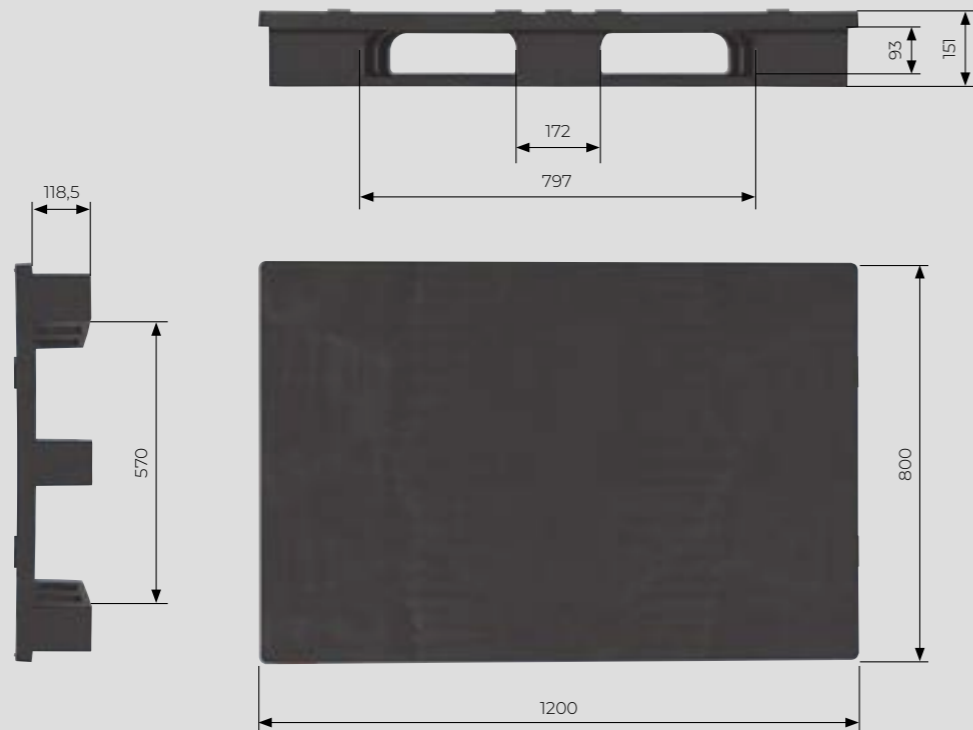

**PLPP-1210-W**

VERSTÄRKTE VOLLPALETTE  
**1200 x 1000**

MERKMALE

ISO-Vollpalette mit außergewöhnlich hohen Parametern für hohe Festigkeit und Tragfähigkeit. Aus hochwertigem Kunststoff, witterungsbeständig und resistent gegen gängige Chemikalien und Reagenzien.



- Kufen
- stapelbar
- durchbrochen-/ voll
- mit/ohne Rand

Um das oben genannte Produkt zu bestellen, füllen Sie bitte das Bestellformular aus:

- Frachtindex mit spezifischer Tragfähigkeit
- bestellte Farbe

z.B.: PLPP-1208-W für Schwarz und Tragfähigkeit  
 PLPP-1208-W anstelle von X die Angabe einer anderen Farbe als Schwarz  
 (BL - blau; GR - grün; Y - gelb, usw.)



SPEZIFIKATION

	Abmessungen <b>1200 x 1000 x 151 mm</b>		Gewicht <b>21 kg</b>
	Betriebstemperaturbereich <b>od -10°C do +55°C*</b> <small>*optional andere</small>		statische Belastbarkeit <b>5000 kg</b>
	Menge auf einer EURO-Palette von 2,4 m <b>13 Stück</b>		dynamische Belastbarkeit <b>4000 kg</b>
	Anzahl der Paletten auf dem LKW <b>33 Stück</b> Gesamtmenge am LKW <b>429 Stück</b>		Regalleistung <b>1600 kg</b>

PRODUKTABMESSUNGEN

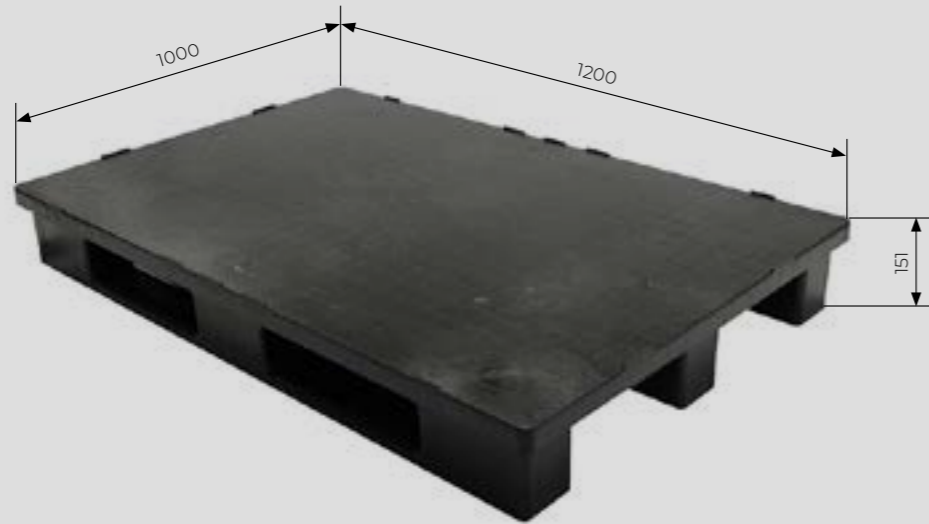

Um das oben genannte Produkt zu bestellen, füllen Sie bitte das Bestellformular aus:

- Frachtindex mit spezifischer Tragfähigkeit
- bestellte Farbe

z.B.: PLA-1208 für Schwarz und Tragfähigkeit  
 PLA-1208 anstelle von X die Angabe einer anderen Farbe als Schwarz  
 (BL - blau; GR - grün; Y - gelb, usw.)

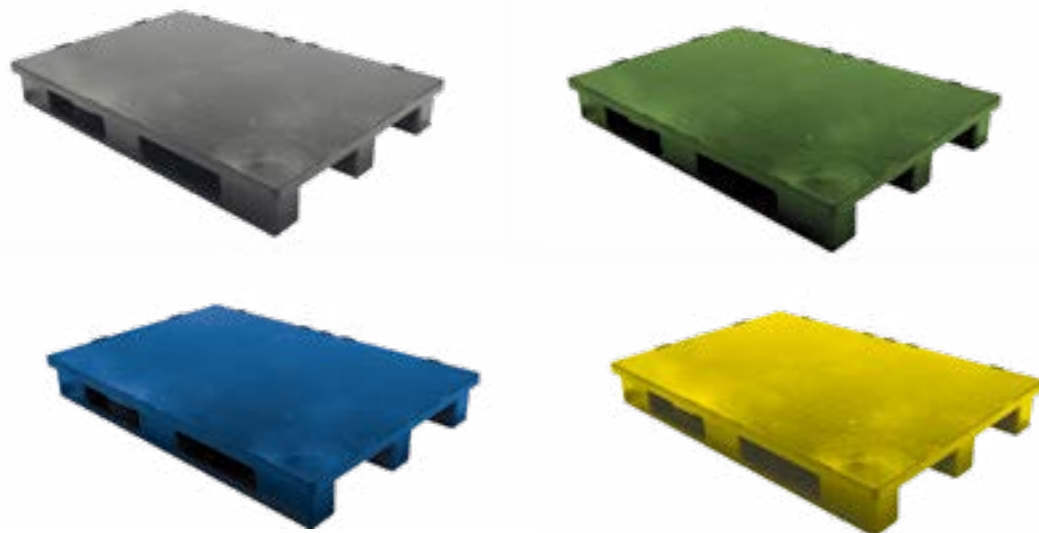

PLA-1208

DURCHBROCHENE PALETTE  
**1200 x 800**

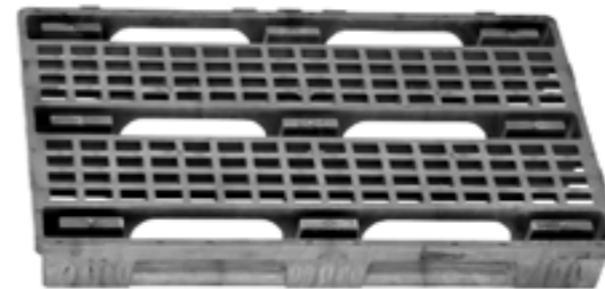

MERKMALE

Durchbrochene Palette aus hochwertigem Kunststoff, witterungsbeständig und resistent gegen gängige Chemikalien und Reagenzien. Die Konstruktion basiert auf 3 Kufen und 9 Aufnahmen, wodurch die Transporteinheit bis zu 30 gestapelte Paletten haben kann.

- Kufen
- stapelbar
- durchbrochen / voll
- mit/ohne Rand

SPEZIFIKATION

	Abmessungen <b>1200 x 800 x 148 mm</b>		Gewicht <b>11 kg</b>
	Betriebstemperaturbereich <b>od -10°C do +55°C*</b> <small>*optional andere</small>		statische Belastbarkeit <b>4000 kg</b>
	Menge auf einer EURO-Palette von 2,4 m <b>30 Stück</b>		dynamische Belastbarkeit <b>2500 kg</b>
	Anzahl der Paletten auf dem LKW <b>33 Stück</b> Gesamtmenge am LKW <b>990 Stück</b>		Regalleistung <b>1000 kg</b>



## PRODUKTABMESSUNGEN

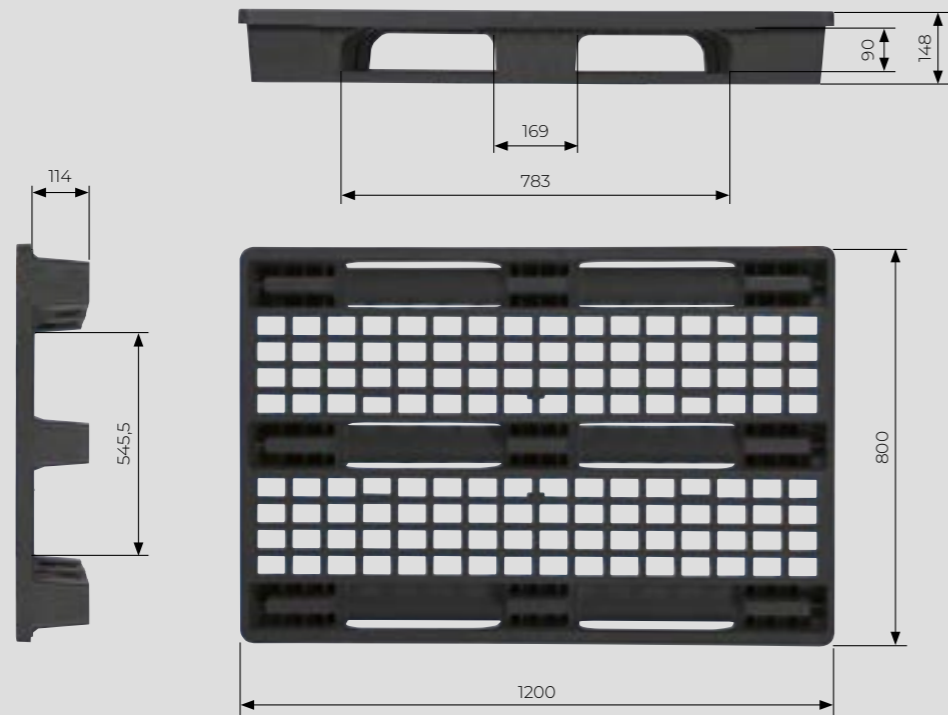

Um das oben genannte Produkt zu bestellen, füllen Sie bitte das Bestellformular aus:

- **Frachtindex mit spezifischer Tragfähigkeit**
- **bestellte Farbe**

z.B.: PULA-1208-B für Schwarz und Tragfähigkeit

PULA-1208-X anstelle von X die Angabe einer anderen Farbe als Schwarz  
(BL - blau; GR - grün; Y - gelb, usw.)



# KLT-BEHÄLTER

**MERKMALE**

Behälter vom Typ KLT, genormt nach VDA 4500.  
Sie werden hauptsächlich in der Automobilindustrie als Verpackung für Ersatzteile  
und Produktionskomponenten verwendet.

**RL-KLT-6280****RL-KLT-4280****RL-KLT-6147****RL-KLT-4147**

- stapelbar
- voll boki
- Boden mit Löchern
- optional mit Abdeckung lieferbar

## PRODUKTABMESSUNGEN

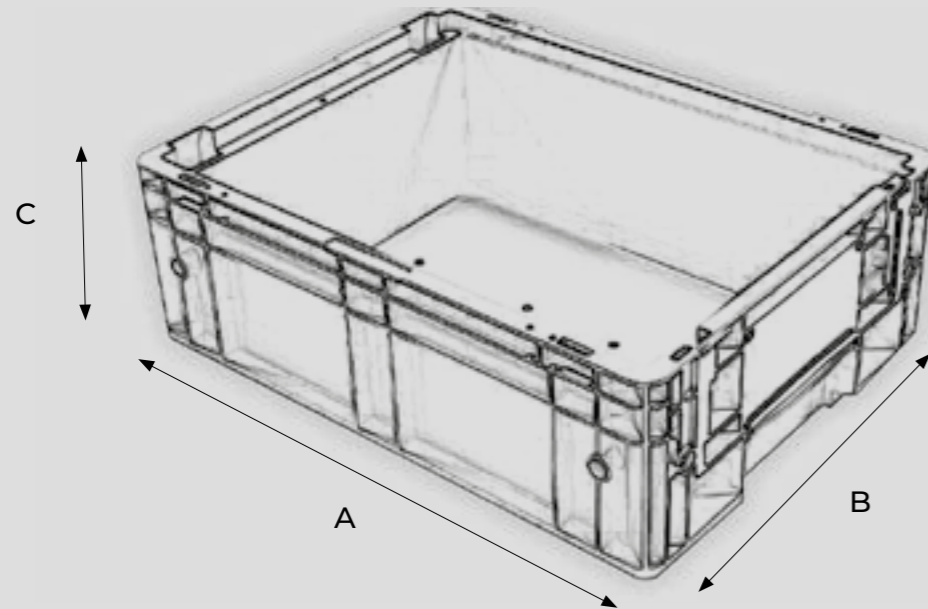

INDEX:	A/MM	B/MM	C/MM	GEWICHT /KG	VOLU-MEN/L	MEN-GE PRO PALETTE/STÜCK
KLT-6280	600	400	280	2,67	51,9	24
KLT-6147	600	400	147	1,82	25	48
KLT-4280	400	300	280	1,7	24,1	48
KLT-4147	400	300	147	1,08	11,8	96

Um das oben genannte Produkt zu bestellen, füllen Sie bitte das Bestellformular aus:

- **Warenverzeichnis**  
z.B.: KLT-6280

# KLAPPBOXEN



## MERKMALE

Körbe und Faltkörbe finden in allen Branchen Verwendung. Dank ihrer faltbarkeit benötigen sie wenig Platz für Lagerung und Transport. Durchbrochene Körbe sind ideal für die Aufbewahrung und den Transport von Kleidung, Obst, Gemüse, Spielzeug, Werkzeug oder Einkäufen. Kunststoffbehälter aus hochwertigem Kunststoff zeichnen sich durch Flexibilität, Schlagfestigkeit und geringes Gewicht aus. Faltbare Behälter sind eine einfache Möglichkeit, im Lager, Haus und Garage für Ordnung zu sorgen. Die wiederverwendbaren Faltschalen sind eine hervorragende Alternative zu Einweg-Werbebeutel und Kartons, lassen sich leicht reinigen und sind mit zwei durchgehenden Griffen für eine einfache Handhabung ausgestattet.



- stapelbar
- optional mit Abdeckung lieferbar
- mit offenem Griff

PRODUKTABMESSUNGEN

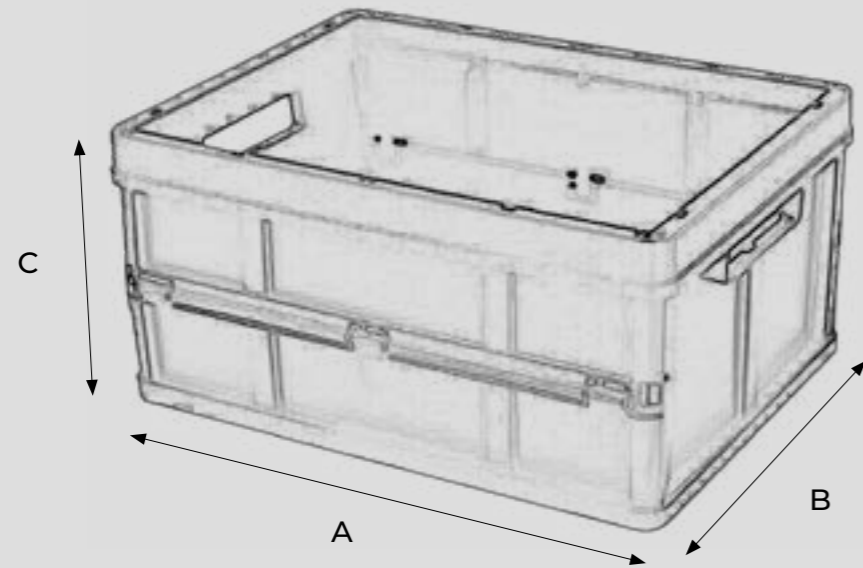

INDEX:	A/MM	B/MM	C/MM	GEWICHT /KG	VOLU- MEN/L	MEN- GE PRO PALETTE/ STÜCK
K-0604	600	400	300	1700	72	148
K-0806	400	300	200	800	59	148
MAGIC BOX MB4320	400	300	200	790	20	125
O-4325	396	297	214	1550	18	128

Um das oben genannte Produkt zu bestellen, füllen Sie bitte das Bestellformular aus:

- **Warenverzeichnis**  
z.B.: K-0604

# LEBENSMITTELBOXEN

E2

FLEISCHBOX  
600x400x200



MERKMALE

Der E2-Kunststoffbehälter ist ein Produkt für die Fleischindustrie. Hergestellt aus hochwertigem Kunststoff, zugelassen für den Kontakt mit Lebensmitteln auf der Grundlage von Labortests, die die Produktqualität gemäß PN-EN 1186-3:2005 bestätigen.

- PZH-ZERTIFIKAT
- stapelbar
- volle Seiten / Boden
- mit offenem Griff

SPEZIFIKATION

	Abmessungen <b>600 x 400 x 200 mm</b>		Gewicht <b>2,00 kg</b>
	Betriebstemperaturbereich <b>od -10°C do +55°C*</b> <small>*optional andere</small>		Volumen <b>48 l</b>
	Menge auf einer EURO-Palette von 2,4 m <b>116 Stück</b>		dynamische Belastbarkeit <b>20 kg</b>
	Anzahl der Paletten auf dem LKW <b>33 Stück</b> Gesamtmenge am LKW <b>3828 Stück</b>		Regalleistung -



## PRODUKTABMESSUNGEN

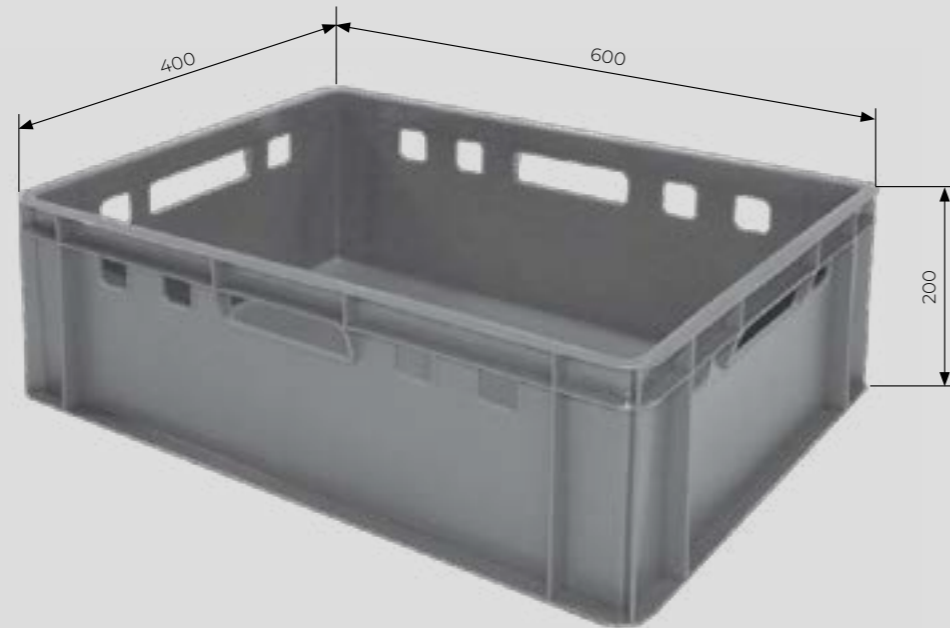

Um das oben genannte Produkt zu bestellen, füllen Sie bitte das Bestellformular aus:

■ **Warenverzeichnis**

z.B.: E2

## MODULARE PALETTENBOXEN

## MERKMALE

Gitterbox ist eine Konstruktion, die aus einer 1200x800- oder 600x800-Palette, klappbaren Seitenwänden, bis zu maximal 4 Stück und einem Deckel besteht. Der Vorteil dieser Lösung besteht darin, dass die Größe des Containers an die aktuellen logistischen Anforderungen angepasst werden kann und weniger Platz für den Transport und die Lagerung leerer Container benötigt wird.

**SPM-1208**



**SPM-0806**



- optional mit Abdeckung
- stapelbar
- durchbrochen / voll
- einstellbare Anzahl von Seiten

PRODUKTABMESSUNGEN

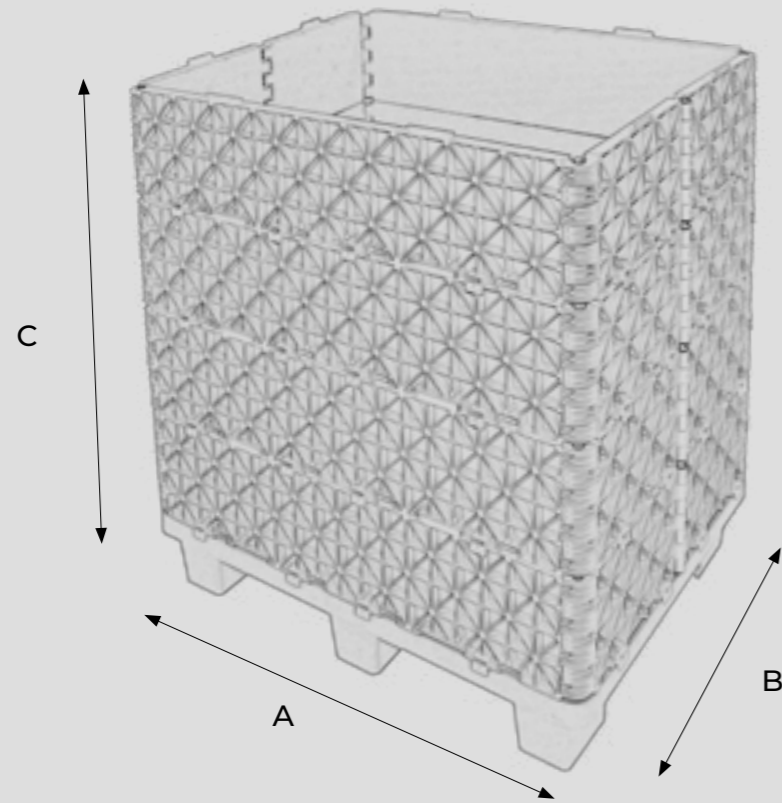

INDEX:	A/MM	B/MM	C/MM	GEWICHT /KG	VOLUMEN/L	MENGE PRO PALETTE/STÜCK
SPM-1208	1200	800	1000	41,5	855	7
SPM-0806	800	600	928	15,8	329	14

Um das oben genannte Produkt zu bestellen, füllen Sie bitte das Bestellformular aus:

- **Warenverzeichnis**  
z.B.: SPM-1208

PALETTENBOXEN-AUFSATZ

MERKMALE

Klappwände für EURO-Paletten und Halbpaletten zeichnen sich durch sehr gute Festigkeit, Steifigkeit und geringes Gewicht aus. Die Aufsätze sind ein vielseitiges Produkt, das in vielen Branchen eingesetzt werden kann, z. B. in der Fertigung, der Logistik und als Lagerausstattung. Die Aufsätze können beliebig gestapelt werden, um praktische Transportboxen in beliebiger Höhe zu bauen. Die Palettenaufsätze sind absolut witterungsbeständig und resistent gegen gängige Chemikalien und Reagenzien. Der Aufsatz ist ein separat verkauftes Produkt oder Teil des modularen Palettenkastensystems. Im Falle des EURO-Paletten-Sideboards besteht ein solches Set aus einer durchbrochenen oder vollen Palette sowie vier Boardwänden B-1208 und einem Deckel P-1211. Das gesamte System trägt die Bezeichnung SPM-1208.

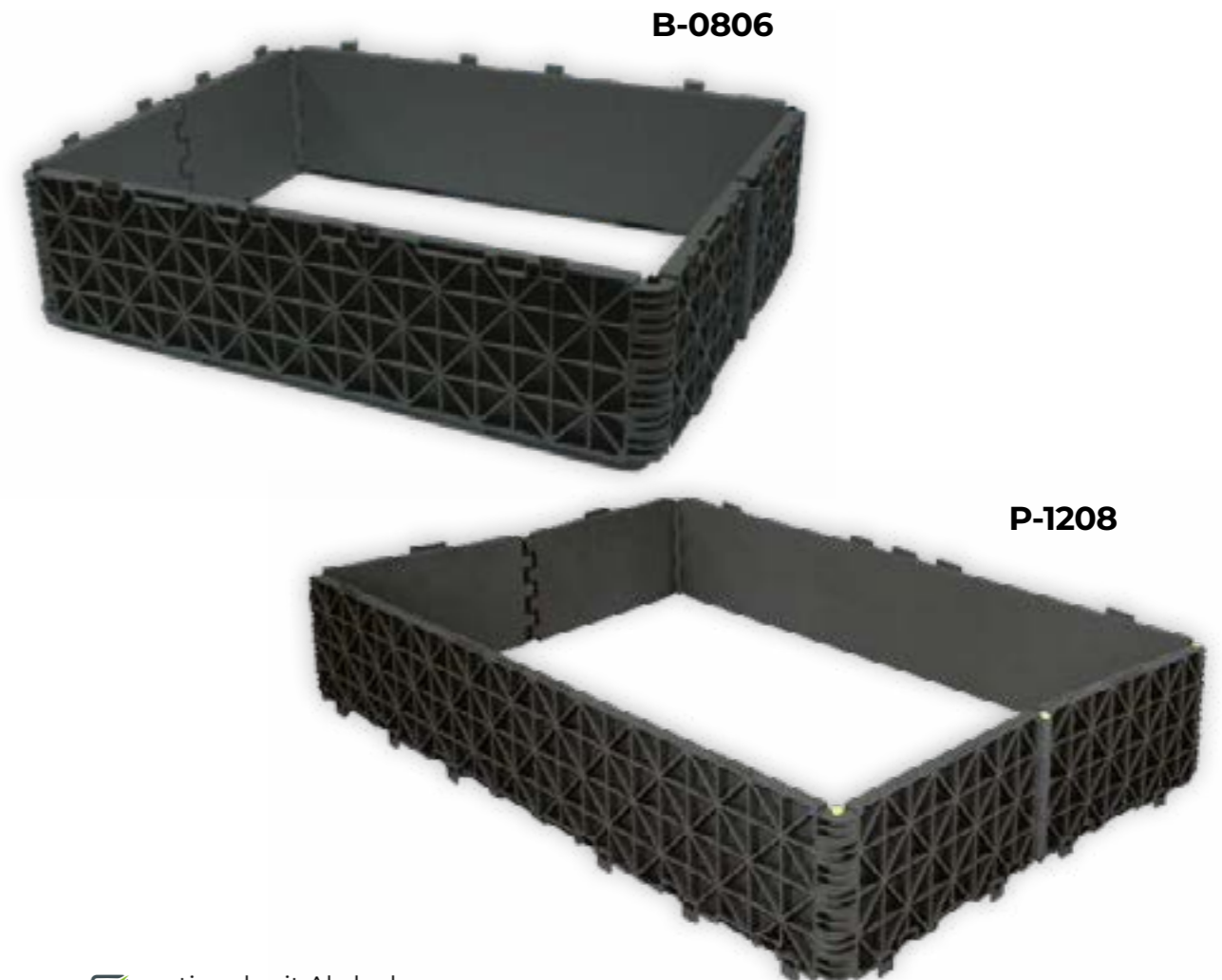

- optional mit Abdeckung
- stapelbar
- durchbrochen / voll
- variable Anzahl von Boardwänden lieferbar

## PRODUKTABMESSUNGEN

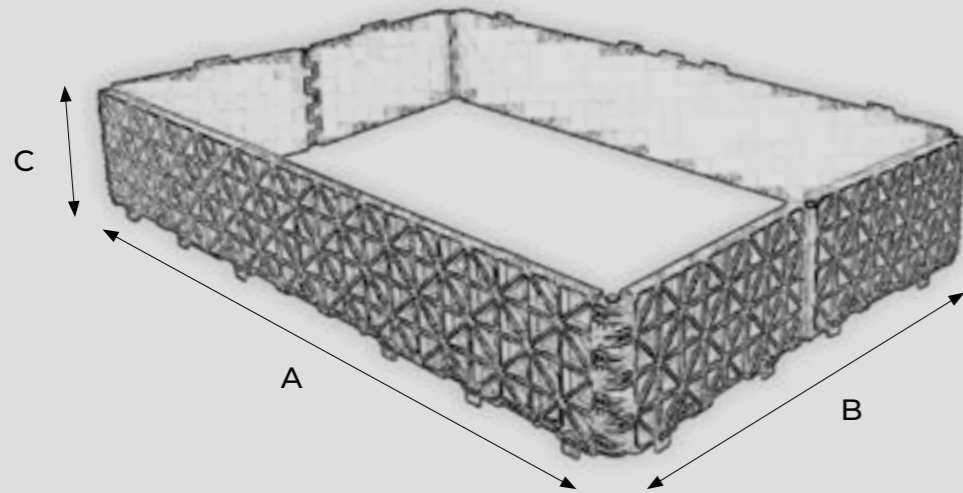

INDEX:	A/MM	B/MM	C/MM	GEWICHT/KG
P-1208	1200	800	215	6,2
B-0806	600	800	215	3,67

Um das oben genannte Produkt zu bestellen, füllen Sie bitte das Bestellformular aus:

- **Warenverzeichnis**  
z.B.: P-1208

# AUFLIEGEDECKEL



## AUFLIEGEDECKEL

## MERKMALE

Paletten- und Halbpalettendeckel haben eine sehr gute Festigkeit und Tragfähigkeit bei geringem Gewicht. Die Deckel sind ein vielseitiges Produkt, das sowohl für Kunststoff- als auch für Holzpaletten geeignet ist. Die Struktur der Abdeckung wurde sorgfältig entworfen, um höchstmögliche Lasten zu tragen.



PRODUKTABMESSUNGEN

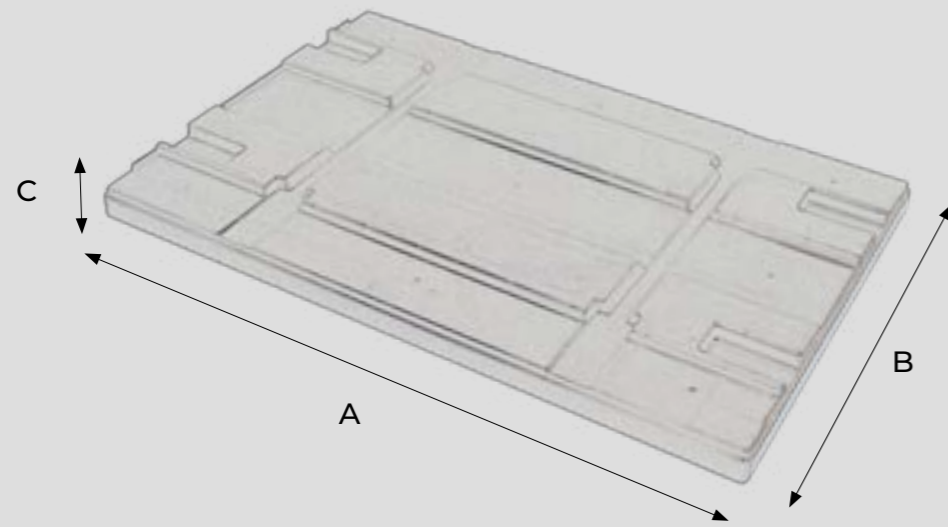

INDEX:	A/MM	B/MM	C/MM	GE- WICHT/KG	MENGE PRO PALET- TE/STÜCK
P1211	1222	822	81	6,7	45
SF 600 CB/B	820	620	78	1,7	70

Um das oben genannte Produkt zu bestellen, füllen Sie bitte das Bestellformular aus:

- **Warenverzeichnis**  
z.B.: P1211

AUFLIEGEDECKEL

MERKMALE

ADF-Deckel genormt gemäß UDA 4500 für KLT-Kästen. Sie werden hauptsächlich in der Automobilindustrie als Verpackungskomponente für Ersatz- und Produktionsteile und kleinere Komponenten verwendet. Durch die passgenaue Deckelkonstruktion lassen sich KLT-Boxen stapeln und mit ihnen verschließen. Die Produktstandardisierung bedeutet, dass die Abdeckung sowohl mit Spacebox-Produkten als auch mit anderen Herstellern kompatibel ist.

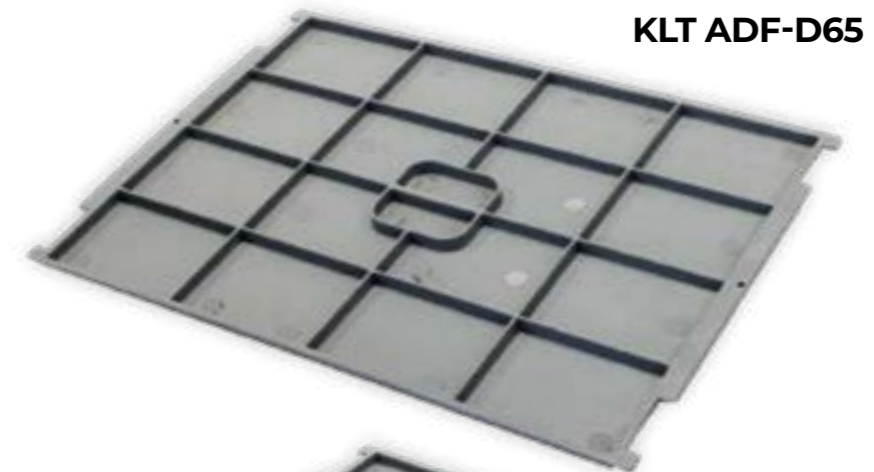

**KLT ADF-D65**

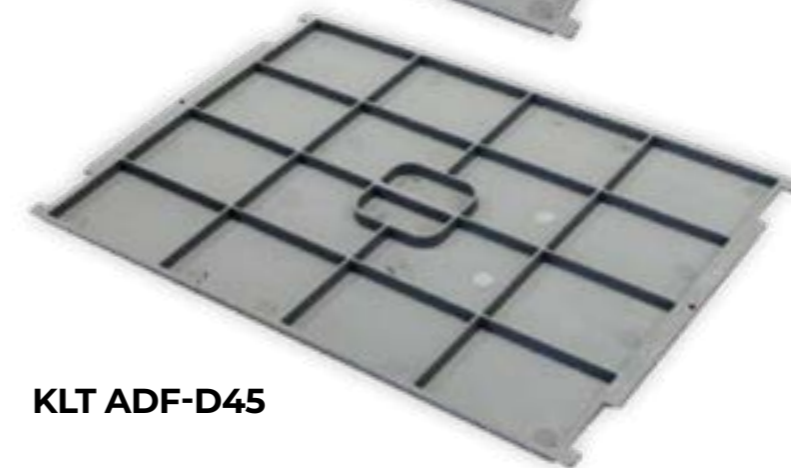

**KLT ADF-D45**

## PRODUKTABMESSUNGEN

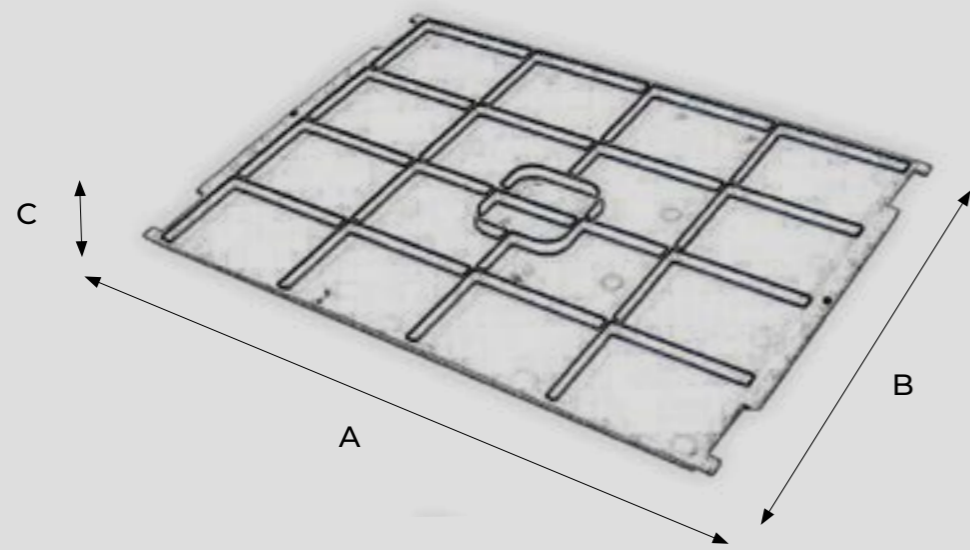

INDEX:	A/MM	B/MM	C/MM	GE- WICHT/KG	MENGE PRO PALET- TE/STÜCK
KLT ADF-D65	562	363	16	670	560
KLT ADF-D45	266	363	13,5	270	1120

Um das oben genannte Produkt zu bestellen, füllen Sie bitte das Bestellformular aus:

- **Warenverzeichnis**  
z.B.: KLT ADF-D65





## PALETTEN UND SYSTEMBOXEN

**FORM PLAST S.A.**  
ul. Toruńska 143  
85-831 Bydgoszcz  
[spacebox@spacebox.pl](mailto:spacebox@spacebox.pl)